

## Compact Memory und die Metadaten

Marko Knepper  
Universitätsbibliothek Johann Christian Senckenberg  
Frankfurt am Main

Workshop, Frankfurt am Main 2015-09-24

**Compact memory** ALTNEULAND :: PALÄSTINA :: Jahrbuch :: Der Jude  
Allgemeine Zeitung des Judentums

[ Home ] [ Bibliothek ] [ Suche ] [ Dokumentation ] [ Kontakt ] [ Impressum ] [ Hilfe ]

Internetarchiv jüdischer Periodika

► Anzeigeeoptionen

- Allgemeine Zeitung des Judentums
- Altneuland
- Der Anfang [Alte Folge]
- Der Anfang [Neue Folge]
- Bar Kochba
- Bayerische Israelitische Gemeindezeitung
- Ben Chananja
- Berichte für die Lehranstalt für die Wissenschaft des Judentums
- Berliner Vereinsbote
- Blau-Weiß-Blätter [Alte Folge]
- Blau-Weiß-Blätter [Führerzeitung]
- Blau-Weiß-Blätter [Neue Folge]
- Central-Anzeiger für Jüdische Litteratur
- CV-Zeitung
- CV-Zeitung [Monatsausgabe]
- Deborah
- Dibre Emeth oder Stimmen der Wahrheit an Israeliten und Freunde Israels
- Dr. Bloch's Österreichische Wochenschrift
- Esra
- Frankfurter Israelitisches Familienblatt
- Freie Tribüne
- Freie Zionistische Blätter
- Die Freistatt
- Gemeindeblatt der Israelitischen Gemeinde Frankfurt am Main
- Illustrierte Monatshefte für die

Willkommen bei  
**Compact Memory** -  
dem Wissenschaftsportal für  
Jüdische Studien

Besuchen Sie unsere  
**Bibliothek**, mit weit über  
100 jüdischen Periodika  
zwischen 1806 und 1938

Gefördert von der Deutschen  
Forschungsgemeinschaft

**DFG**

Technische Realisierung durch  
semantics Kommunikationsmanagement  
GmbH, Aachen **semantics**

Listed on  
**UNESCO**  
Archives  
Portal

**ABBYY**  
SOFTWARE  
HOUSE

Lehr- und Forschungsgebiet  
Deutsch-jüdische  
Literaturgeschichte  
RWTH Aachen

Universitätsbibliothek  
Johann Christian Senckenberg  
Frankfurt am Main

Bibliothek  
Germania Judaica e.V.  
Köln



ALTHEULAND :: PALÄSTINA ::  
Jahrbuch  
USI-VEST  
Der Jude

Internetarchiv  
jüdischer Periodika

[ Home ] [ Bibliothek ] [ Suche ] [ Dokumentation ] [ Kontakt ] [ Impressum ] [ Hilfe ]

<ul style="list-style-type: none"> <li>Altneuland             <ul style="list-style-type: none"> <li>1904</li> <li>1905</li> <li>1906</li> </ul> </li> <li>Der Anfang [Alte Folge]</li> <li>Der Anfang [Neue Folge]</li> <li>Bar Kochba</li> <li>Bayerische Israelitische Gemeindezeitung</li> <li>Ben Chananja</li> <li>Berichte für die Lehranstalt für die Wissenschaft des Judentums</li> <li>Berliner Vereinsbote</li> <li>Blau-Weiß-Blätter [Alte Folge]</li> <li>Blau-Weiß-Blätter [Führerzeitung]</li> <li>Blau-Weiß-Blätter [Neue Folge]</li> <li>Central-Anzeiger für Jüdische Litteratur</li> <li>CV-Zeitung</li> <li>CV-Zeitung [Monatsausgabe]</li> <li>Deborah</li> <li>Dibre Emeth oder Stimmen der Wahrheit an Israeliten und Freunde Israels</li> <li>Dr. Bloch's Österreichische Wochenschrift</li> <li>Esra</li> <li>Frankfurter Israelitisches Familienblatt</li> <li>Freie Tribüne</li> <li>Freie Zionistische Blätter</li> <li>Die Freistatt</li> <li>Gemeindeblatt der Israelitischen Gemeinde Frankfurt am Main</li> <li>Illustrierte Monatshefte für die gesammten Interessen des Judenthums</li> <li>Im deutschen Reich</li> <li>Der Israelit</li> <li>Der Israelit des neunzehnten Jahrhunderts</li> <li>Israelitische Annalen</li> <li>Israelitische Religionsgesellschaft Frankfurt a. M. [Einladungsschriften /</li> </ul>	<p>▶▶ Titel und Untertitel</p> <hr/> <p><b>Altneuland</b> Monatsschrift für die wirtschaftliche Erschließung Palästinas</p> <p>Organ der zionistischen Kommission zur Erforschung Palästinas</p> <p>▶▶ Herausgeber und Erscheinungsmodalitäten</p> <hr/> <p>Hg. von Franz Oppenheimer, Selig Eugen Soskin, Otto Warburg</p> <p>"Altneuland" erschien von 1904 bis 1906 monatlich im Jüdischen Verlag (Berlin).</p> <p>▶▶ Programmatik</p> <hr/> <p>Das Organ der zionistischen Kommission zur Erforschung Palästinas enthält vor allem praxisbezogene Beiträge zur Besiedlung und zum wirtschaftlichen Aufbau des Landes auf den Gebieten der Klimatologie, Geologie, Agrar-, Sozial- und Wirtschaftswissenschaft.</p> <p>Im Sinn der zionistischen Idee einer 'Heimstätte' sollten Berichte über einzelne Kolonisationsprojekte potentielle Einwanderer über die Lebensbedingungen im Land informieren und zum Erfolg der Siedlungspläne beitragen. [Mehr]</p> <p>▶▶ Erschließung und Bestand</p> <hr/> <p>Der Bestand ist vollständig.</p> <p>Die Zeitschrift ist bibliothekarisch vollständig erfasst.</p>
--	---

1904

- Editorial
- Heft 1 (Januar 1904)
- Heft 2 (Februar 1904)
- Heft 3 (März 1904)
- Heft 4 (April 1904)
- Heft 5 (Mai 1904)
- Heft 6 (Juni 1904)
- Heft 7 (Juli 1904)
- Heft 8 (August 1904)
- Heft 9 (September 1904)
- Heft 10 (Oktober 1904)
- Heft 11 (November 1904)
- Heft 12 (Dezember 1904)

1905

1906

- Der Anfang [Alte Folge]
- Der Anfang [Neue Folge]
- Bar Kochba
- Bayerische Israelitische Gemeindezeitung
- Ben Chananja
- Berichte für die Lehranstalt für die Wissenschaft des Judentums
- Berliner Vereinsbote
- Blau-Weiß-Blätter [Alte Folge]
- Blau-Weiß-Blätter [Führerzeitung]
- Blau-Weiß-Blätter [Neue Folge]
- Central-Anzeiger für Jüdische Litteratur

Altneuland 1904 Heft 1 (Januar 1904) [23] Palästinische Bahnen

Druckansicht

— 23 —

**Palästinische Bahnen.**

**Haifa—Damaskus.** Die türkische Regierung hat die Bahlinie Haifa—M'zerib in Angriff genommen. Die Konzession für dieselbe (als Linie Haifa—Damaskus) war 1891 dem ottomanischen Untertan Joseph Elias Effendi in Gemeinschaft mit dem englischen Unternehmer Robert Pilling erteilt und von diesen der englischen Syria Ottoman Railway Company, an deren Spitze der Besitzer der Thames Iron Works, Mr. Hills, stand und deren Kapital 600 000 £ betrug, mit dem Vorrecht für den Bau eines Hafens in Haifa oder Akka, sowie mit gewissen Exploitationsrechten abgetreten worden. Der Bau (als eingleisige Normalspurbahn) begann im Dezember 1892, ruhte aber nach Fertigstellung von 8 km infolge von Emissionsschwierigkeiten. Nach einer fruchtlosen Verlängerung der vierjährigen Frist, binnen deren die Bahn vertragsmässig gebaut sein musste, um 3 Jahre und einem 1897 gemachten vergeblichen Versuche, die Arbeit wieder aufzunehmen, war die Konzession (1898) verfallen. Im Vorjahre übernahm die türkische Regierung das Unternehmen gegen Zahlung von 155 000 Ltq. an Mr. Hills. Im April d. J. wurde der Bau wieder aufgenommen und die erste Strecke von 15 km am 8. Mai d. J. fertiggestellt. Der Bau wird von deutschen Ingenieuren ausgeführt. Als Arbeiter werden, wie bei der Hedschasbahn, Landesbewohner, vorwiegend Soldaten, jedenfalls keine europäischen Arbeiter verwendet. Für den 1. April 1904 ist die Betriebseröffnung auf den ersten 60 km (bis Bésán, in der Nähe des Jordans) zu erwarten. Zur Zeit (August 1903) verkehren Arbeiterzüge bis zum Kilometer 25. Die Bahn überschreitet bei Kilometer 76 den Jordan und wird eine Länge von ca. 160 km haben. Sie soll nach dem neuesten Plan nicht bei M'zerib, sondern weiter südlich bei Der'at in die Hedschasbahn einmünden.

Zur Ergänzung dieser Angaben des deutschen Konsulats von Beirut fügen wir noch hinzu, dass die Bahn von Haifa aus über den Kischonfluss gegen die

# Sessions

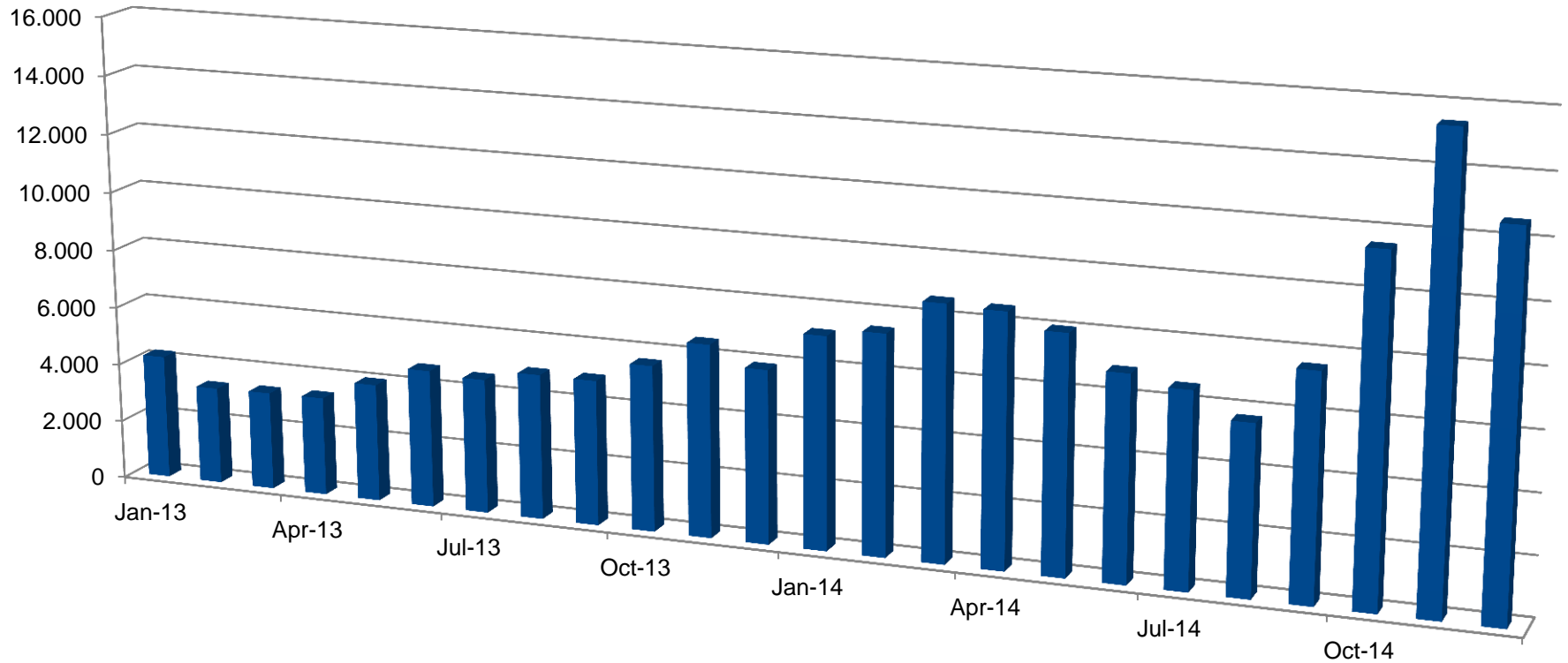

# Digitalisierungsprojekte

**Freimann-Sammlung**  
(Judaica Europeana)  
1.8 Mio Seiten



**Wissenschaft des Judentums**  
in Kooperation mit dem  
Leo-Baeck-Institut, NY



**Nachlaß Horkheimer**  
Archivmaterial



...

Server

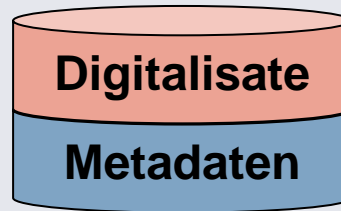

**„Der Blick auf den Krieg“**  
in Kooperation mit  
HeBIS und HeBIS-  
Bibliotheken



**Mittelalterliche und  
Hebräische  
Handschriften**  
Modell-Erweiterungen



**Compact Memory**  
Zeitschriften aus der  
Judaica-Sammlung,  
Migrationsprojekt mit  
40.000  
Metadatensätzen



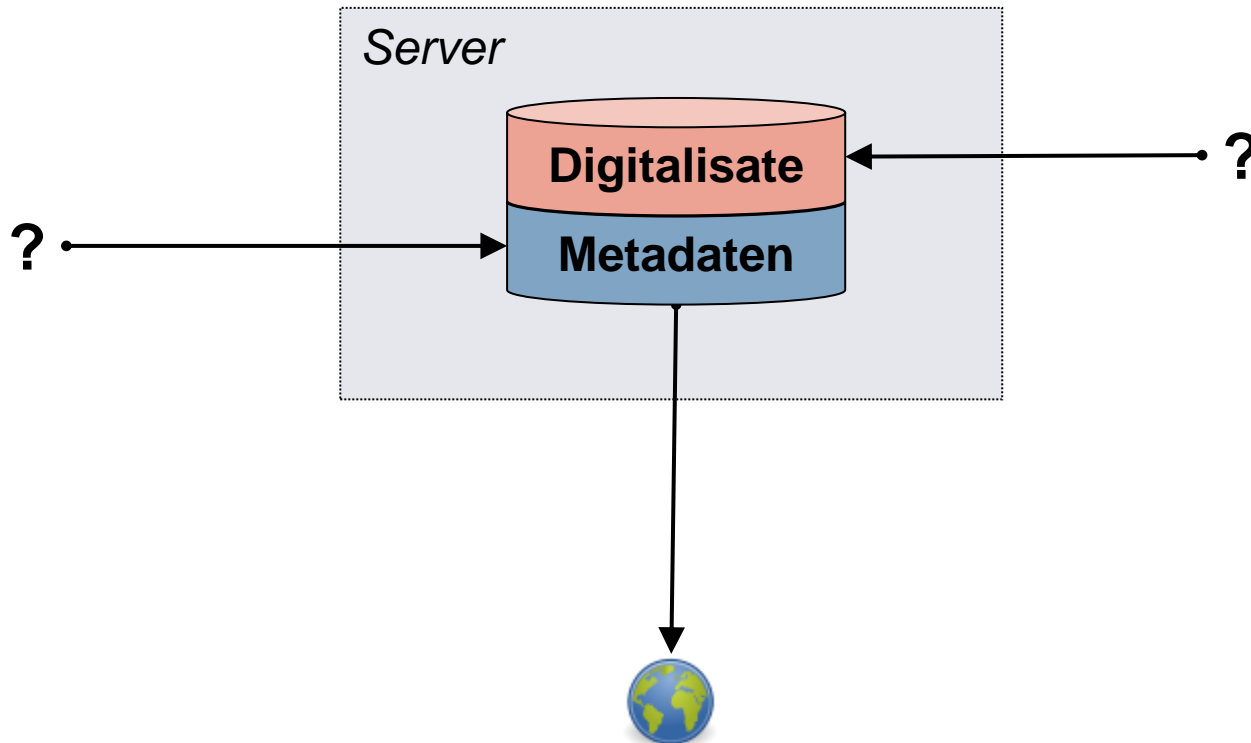

# Datenpfade

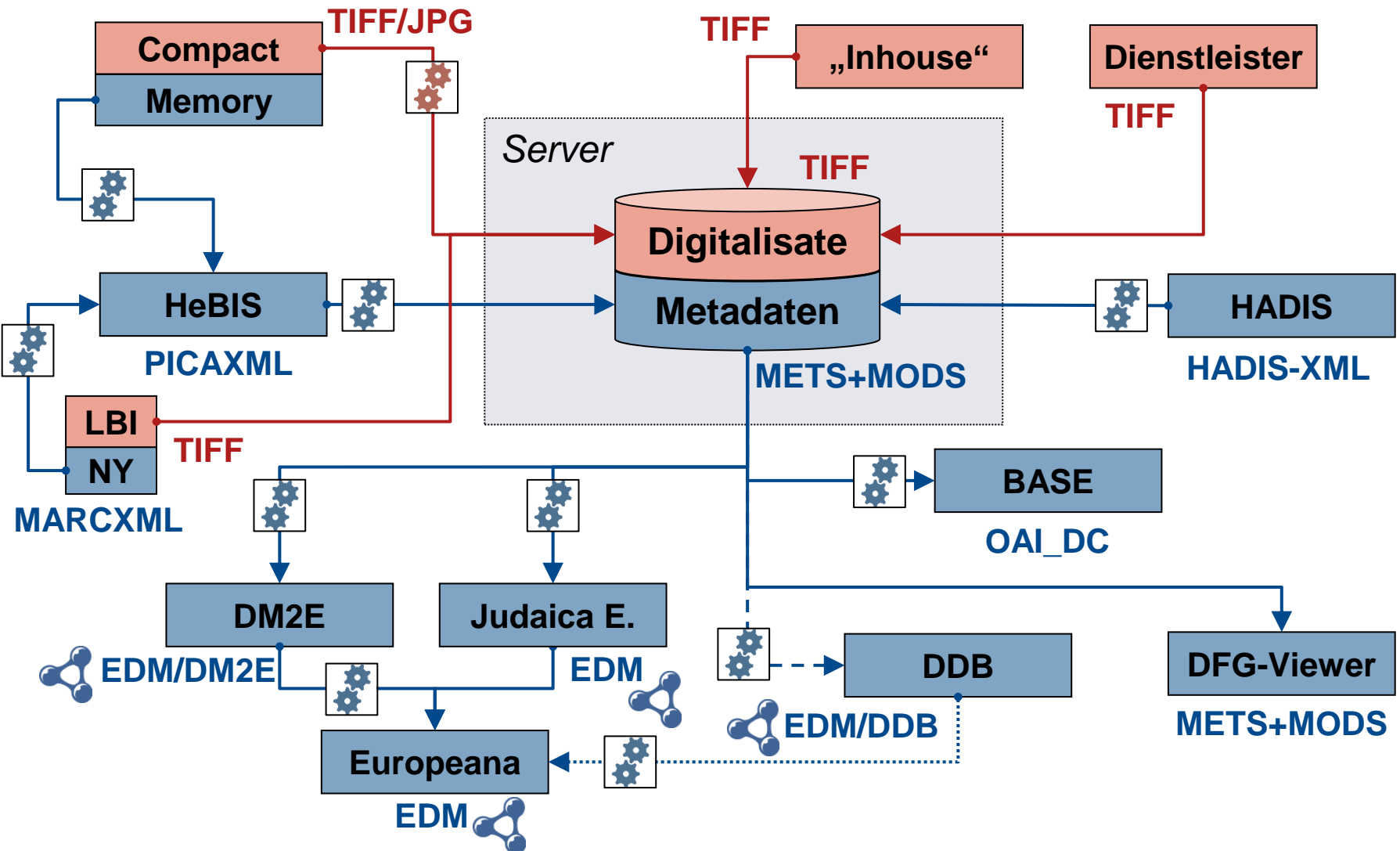



# Datenpfad Compact Memory

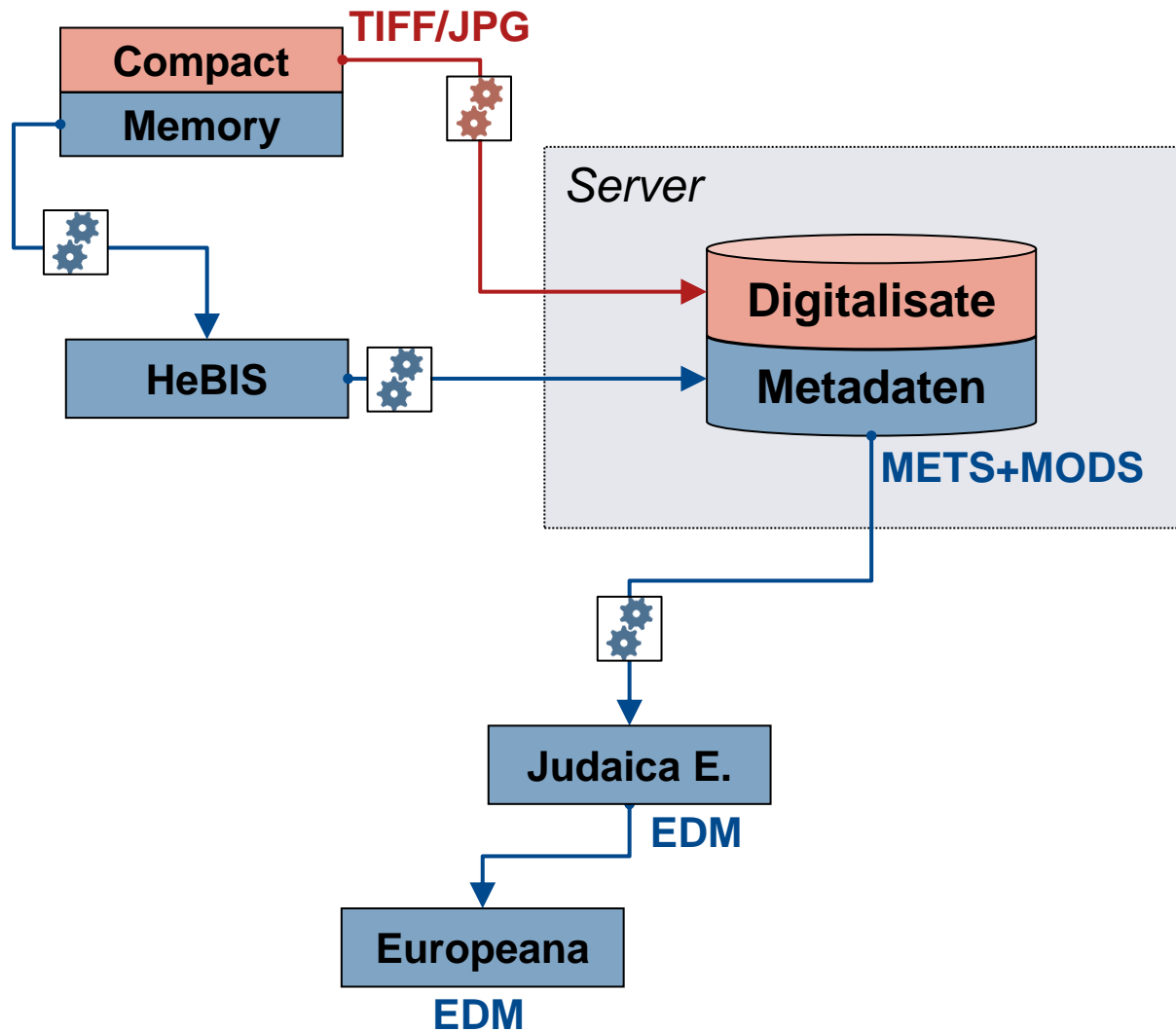

TITEL ÜBERSICHT SEITE

Vollbild

## SAMMLUNGEN

- > Digitale Sammlungen
- > Biologie
- > Frankfurt und Seltene Drucke
- > Handschriften und Inkunabeln
- > Judaica
- > Compact Memory
- > Freimann-Sammlung
- > Hebräische Handschriften
- > Hebräische Inkunabeln
- > Jiddische Drucke
- > Judaica Frankfurt
- > Rothschild-Sammlung
- > Musik und Theater
- > Nachlässe

## LISTEN

- > Alle Periodika
- > Berichtsjahre
- > Periodika A-Z
- > Orte
- > Autoren / Beteiligte

## CLOUDS



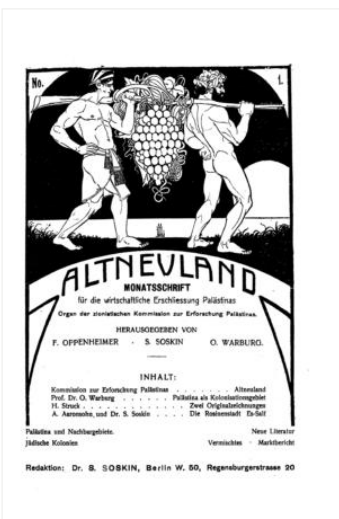



- > Orte
- > Verleger
- > Jahre



## HEFT

Titel Heft 1 (Januar 1904)  
 Erschienen Berlin [u.a.] : [s.n.], 1904  
 Erschienen in Altneuland : Monatsschrift für die wirtschaftliche Erschließung Palästinas (1.1904 - 3.1906)

## INHALT

Kommission zur Erforschung Palästinas: Altneuland! / Kommission zur Erforschung Palästinas. 1904, S. 1	PDF 	Bodenankäufe für die Arbeiter [Nachricht]	PDF 	Die neuen brasilianischen Kolonien der Jewish Colonization Association [Nachricht]	PDF 
Warburg, Otto: Palästina als Kolonisationsgebiet / Otto Warburg. 1904, S. 3-13	PDF 	Jemeniten als Arbeiter in den Kolonien [Nachricht]	PDF 	[Rezension] / Soskin	PDF 
Soskin, Selig Eugen: Die Rosinenstadt Es-Salt / Selig Eugen Soskin. 1904, S. 13-22	PDF 	Lehrermangel [Nachricht]	PDF 	Das neue Blindenheim des syrischen Waisenhauses in Jerusalem [Nachricht]	PDF 
Die Cholera in Palästina [Nachricht]	PDF 	Neue Steuern [Nachricht]	PDF 	Die deutsch-evangelische Schule in Jerusalem [Nachricht]	PDF 
Palästinische Bahnen : Haifa-Damaskus [Nachricht]	PDF 	Das Weingeschäft in Haifa [Nachricht]	PDF 	Gründung einer Orientalischen Fakultät bei der französischen Universität in Beirut [Nachricht]	PDF 
Die Hedschasbahn (Damaskus-Mekka) [Nachricht]	PDF 	Jessod-Hamaalah [Nachricht]	PDF 	Das Deutsch-evangelische Institut für Altertumsforschung [Nachricht]	PDF 
Syrische Bahnen : Beirut-Damaskus [Nachricht]	PDF 	Kafr-Sabâ [Nachricht]	PDF 	Die Ausgrabungen in Tell-el-Mutesellim [Nachricht]	PDF 
Syrische Bahnen : Rayak-Höms-Hamâ-Linie [Nachricht]	PDF 	Kolonie Kastanieh [Nachricht]	PDF 	Hamburg, 2. Januar 1904 [Nachricht]	PDF 
Die Bagdadbahn [Nachricht]	PDF 	Orangen von Pethach-Thikwah [Nachricht]	PDF 		
Anatolische Eisenbahnen [Nachricht]	PDF 	Rechowoth [Nachricht]	PDF 		
Anglo-Palästine Company [Nachricht]	PDF 	Winzer-Verein in Rischon-Lezion [Nachricht]	PDF 		

## LINKS

Download  Heft 1 Januar 1904 [10,16 mb]

## ZEITSCHRIFT

Altneuland > 1904 > Heft 1 (Januar 1904)

## SAMMLUNGEN

- › Digitale Sammlungen
- › Biologie
- › Frankfurt und Seltene Drucke
- › Handschriften und Inkunabeln
- › Judaica
- › Compact Memory
- › Freimann-Sammlung
- › Hebräische Handschriften
- › Hebräische Inkunabeln
- › Jiddische Drucke
- › Judaica Frankfurt
- › Rothschild-Sammlung
- › Musik und Theater
- › Nachlässe

## LISTEN

- › Alle Periodika
- › Berichtsjahre
- › Periodika A-Z
- › Orte
- › Autoren / Beteiligte

## CLOUDS

- › Orte
- › Verleger
- › Jahre

Altneuland > 1904 > Heft 1 (Januar 1904) > Palästinische Bahnen : Haifa-Damaskus [Nachricht]

— 23 —

### Palästinische Bahnen.

**Haifa — Damaskus.** Die türkische Regierung hat die Bahnlinie Haifa—M'zerib in Angriff genommen. Die Konzession für dieselbe (als Linie Haifa—Damaskus) war 1891 dem ottomanischen Untertan Joseph Elias Effendi in Gemeinschaft mit dem englischen Unternehmer Robert Pilling erteilt und von diesen der englischen Syria Ottoman Railway Company, an deren Spitze der Besitzer der Thames Iron Works, Mr. Hills, stand und deren Kapital 600 000 £ betrug, mit dem Vorrecht für den Bau eines Hafens in Haifa oder Akka, sowie mit gewissen Exploitationsrechten abgetreten worden. Der Bau (als eingleisige Normalspurbahn) begann im Dezember 1892, ruhte aber nach Fertigstellung von 8 km infolge von Emissionsschwierigkeiten. Nach einer fruchtlosen Verlängerung der vierjährigen Frist, binnen deren die Bahn vertragsmässig gebaut sein musste, um 3 Jahre und einem 1897 gemachten vergeblichen Versuche, die Arbeit wieder aufzunehmen, war die Konzession (1898) verfallen. Im Vorjahre übernahm die türkische Regierung das Unternehmen gegen Zahlung von 155.000 Lira an Mr. Hills. Im April d. J. wurde der Bau wieder aufgenommen.

# Migration Projects

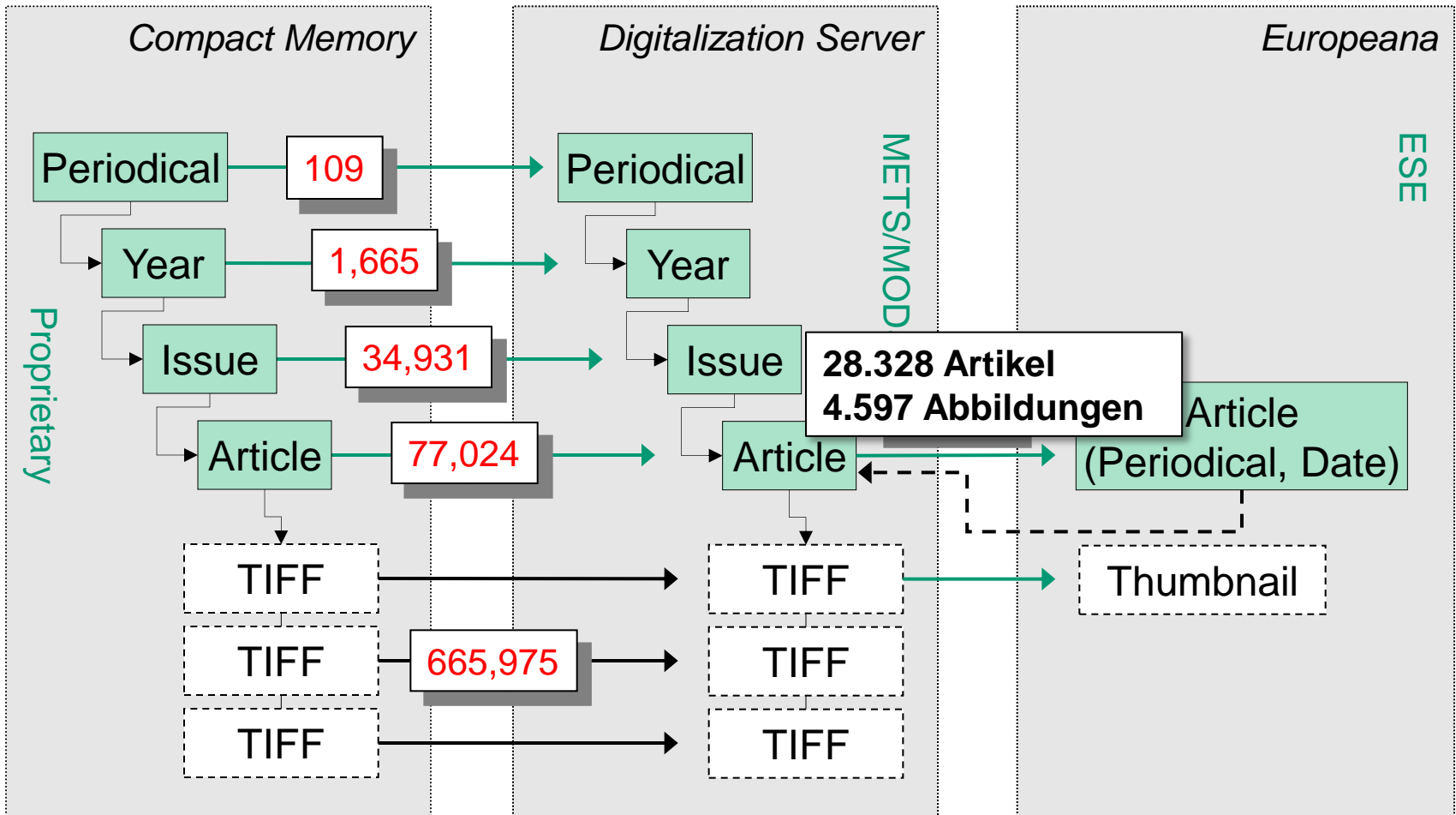

Home My Europeana Choose a language ▾



Search ▾ palästina als Kolonisationsgebiet Otto Warburg  Help

[Return to search results](#) [Next >](#)

## Palästina als Kolonisationsgebiet (Altneuland)

**Description:**  
In: Altneuland : Monatsschrift für die wirtschaftliche Erschließung Palästinas / Zionistische Kommission zur Erforschung Palästinas. Berlin [u.a.] 1904-1906.

**Creator:**  
[Warburg, Otto](#)

**Date:**  
1904-1-1

**Type:**  
[text](#)



**Is part of:**  
Altneuland : Monatsschrift für die wirtschaftliche Erschließung Palästinas / Zionistische Kommission zur Erforschung Palästinas

**Language:**  
Deutsch

**Data provider:**  
[Universitätsbibliothek JCS Frankfurt am Main](#)

**Provider:**  
[Judaica Europeana](#)

**Providing country:**  
Germany

  
Public Domain marked 

View item at  
[Universitätsbibliothek JCS Frankfurt am Main](#)

 Share

 Cite on Wikipedia

 Translate details

Select language ▾

## SAMMLUNGEN

- Digitale Sammlungen
- Biologie
- Frankfurt und Seltene Drucke
- Handschriften und Inkunabeln
- Judaica
- Compact Memory
- Freimann-Sammlung
- Hebräische Handschriften
- Hebräische Inkunabeln
- Jiddische Drucke
- Judaica Frankfurt
- Rothschild-Sammlung
- Musik und Theater
- Nachlässe

## LISTEN

- Alle Periodika
- Berichtsjahre
- Periodika A-Z
- Orte
- Autoren / Beteiligte

## CLOUDS

- Orte
- Verleger
- Jahre



## HEFT

Titel Heft 1 (Januar 1904)  
Erschienen Berlin [u.a.] : [s.n.], 1904  
Erschienen in Altneuland : Monatsschrift für die wirtschaftliche Erschließung Palästinas (1.1904 - 3.1906)

## INHALT

Kommission zur Erforschung Palästinas: Altneuland! / Kommission zur Erforschung Palästinas. 1904, S. 1-13	PDF	Bodenankäufe für die Arbeiter [Nachricht]	PDF	Die neuen brasilianischen Kolonien der Jewish Colonization Association [Nachricht]	PDF
Warburg, Otto: Palästina als Kolonisationsgebiet / Otto Warburg. 1904, S. 3-13	PDF	Jemeniten als Arbeiter in den Kolonien [Nachricht]	PDF	[Rezension] / Soskin	PDF
Soskin, Selig Eugen: Die Beiruterstadt Es-Salt / Selig Eugen Soskin. 1904, S. 13-22	PDF	Lehrermangel [Nachricht]	PDF	Das neue Blindenheim des syrischen Waisenhauses in Jerusalem [Nachricht]	PDF
Die Cholera in Palästina [Nachricht]	PDF	Neue Steuern [Nachricht]	PDF	Die deutsch-evangelische Schule in Jerusalem [Nachricht]	PDF
Palästinische Bahnen : Haifa-Damaskus [Nachricht]	PDF	Das Weingeschäft in Haifa [Nachricht]	PDF	Gründung einer Orientalischen Fakultät bei der französischen Universität in Beirut [Nachricht]	PDF
Die Hedschasbahn (Damaskus-Mekka) [Nachricht]	PDF	Jessod-Hamaalah [Nachricht]	PDF	Das Deutsch-evangelische Institut für Altertumsforschung [Nachricht]	PDF
Syrische Bahnen : Beirut-Damaskus [Nachricht]	PDF	Kafr-Sabâ [Nachricht]	PDF	Die Ausgrabungen in Tell-el-Mutesellim [Nachricht]	PDF
Syrische Bahnen : Rayak-Höms-Hamâ-Linie [Nachricht]	PDF	Kolonie Kastanieh [Nachricht]	PDF	Hamburg, 2. Januar 1904 [Nachricht]	PDF
Die Bagdadbahn [Nachricht]	PDF	Orangen von Pethach-Thikwah [Nachricht]	PDF		
Anatolische Eisenbahnen [Nachricht]	PDF	Rechowoth [Nachricht]	PDF		
Anglo-Palästine Company [Nachricht]	PDF	Winzer-Verein in Rischon-Lezion [Nachricht]	PDF		

## LINKS

Download Heft 1 Januar 1904 [10,16 mb]

## ZEITSCHRIFT

Altneuland > 1904 > Heft 1 (Januar 1904)

TITEL ÜBERSICHT SEITE

Vollbild

## SAMMLUNGEN

- Digitale Sammlungen
  - Biologie
  - Frankfurt und Seltene Drucke
  - Handschriften und Inkunabeln
  - Judaica
    - Compact Memory**
    - Freimann-Sammlung
    - Hebräische Handschriften
    - Hebräische Inkunabeln
    - Jiddische Drucke
    - Judaica Frankfurt
    - Rothschild-Sammlung
    - Musik und Theater
    - Nachlässe

## LISTEN

- Alle Periodika
- Berichtsjahre
- Periodika A-Z
- Orte
- Autoren / Beteiligte

## CLOUDS

- Orte
- Verleger
- Jahre

### PALÄSTINA ALS KOLONISATIONSGBIET.

— 3 —

Den Bestrebungen, die jüdische Kolonisation nach dem Orient und speziell nach Palästina zu lenken, wird neben den ja tatsächlich vorhandenen politischen und wirtschaftlichen Schwierigkeiten vor allem der Einwand entgegengehalten, dass das Land sich für die Kolonisation nicht eigne, es sei durch die 1000jährige Vernachlässigung und Miswirtschaft in eine hoffungslose und kaum mehr besamungsfähige Verfassung geraten, die zunehmende Devastierung der Wälder habe das Klima verändert, die geringe Erdrüme, welche sich auf den an sich schon dürren Berghängen gebildet hatte, sei durch die winterlichen Sturzregen, die nicht mehr von den Wäldungen aufgehalten werden, herabgespült, während die Täler und Ebenen durch das Fehlen jeglicher Flussregulierungen versumpften und Brutstätten der schlimmsten Fiebermiasmen wurden. All diesen Faktoren sei die entsetzliche Entvölkerung jener Gebiete zuzuschreiben, und es sei keine Hoffnung auf Besserung vorhanden, den unwahrscheinlichen Fall ausgenommen, dass durch viele Jahrzehnte fortgesetzte Sanierungsarbeiten, die aber ganz gewaltige Summen verschlingen würden, die Sünden der Vergangenheit wieder gut gemacht und die Grundlagen für eine spätere Kolonisation geschaffen werden würden. Demgegenüber sei es für Privatleute, Gesellschaften und Verbände, die sich nicht in dauerndem Besitze der Regierungsmacht wüssten, sowie über ganz enorme Geldmittel verfügten, die sie à fond perdu verwenden könnten, völlig aussichtslos, eine gesunde Kolonisation dazwischen einzubringen, und es sei schade um jeden Pfennig, den man darauf verwende, da man in Argentinien, Kanada, ja selbst in Russland mit dem gleichen Anlagekapital ganz andere Erfolge erzielen könne.

Was Palästina selbst betraf, so sei das Land an sich auch viel zu klein und zu gebirgig, um eine irgendwie ins Gewicht fallende Zahl von Ansiedlern aufnehmen zu können, auch sei es in bezug auf das Klima unter den Ländern des Orients noch besonders ungünstig gestellt.

In Anbetracht dieser so gewichtigen Einwände ist es wohl von Bedeutung, die Grundlagen, auf denen sich jede Kolonisation in Palästina und den Nachbarländern aufbauen muss, sowohl jede von aussen kommende, als jede innere Kolonisation, einer ersten Kritik zu unterziehen. Denn was wären die schönsten und reichsten Gebilde, wenn der Grund, auf dem sie

## AUFSATZ

Titel	Palästina als Kolonisationsgebiet / Otto Warburg
Verfasser	Warburg, Otto 
Sprache	Deutsch
Erschienen in	Altneuland : Monatsschrift für die wirtschaftliche Erschließung Palästinas (1.1904 - 3.1906) H. 1, S. 3-13

## LINKS

Download  Palästina als Kolonisationsgebiet [3,27 mb]

## ZEITSCHRIFT

Altneuland > 1904 > Heft 1 (Januar 1904)

# Compact Memory

```

1 <?xml version="1.0" encoding="UTF-8"?>
2 <mods xmlns="http://www.loc.gov/mods/v3" xmlns:xsi="http://www.w3.org/2001/XMLSchema-instance" version="3.4" xsi:schemaLocation="http://www.loc.gov/mods/v3 http://www.loc.gov/standards/mods
3 <titleInfo>
4 <title>Pals#228;stina als Kolonisationsgebiet</title>
5 </titleInfo>
6 <name type="personal">
7 <displayForm>Warburg, Otto</displayForm>
8 <namePart>Warburg, Otto</namePart>
9 <namePart type="given">Otto</namePart>
10 <namePart type="family">Warburg</namePart>
11 <role>
12 <roleTerm type="code" authority="marcrelator">aut</roleTerm>
13 <roleTerm type="text">Verf.</roleTerm>
14 </role>
15 </name>
16 <typeOfResource collection="yes">text</typeOfResource>
17 <genre authority="marcgt">article</genre>
18 <originInfo>
19 <issuance>monographic</issuance>
20 <dateIssued keyDate="yes" encoding="iso8601">1904</dateIssued>
21 </originInfo>
22 <language>
23 <languageTerm authority="iso639-2b" type="code">ger</languageTerm>
24 </language>
25 <note type="statement of responsibility">Otto Warburg</note>
26 <relatedItem type="host">
27 <titleInfo>
28 <title>Altneuland</title>
29 </titleInfo>
30 <recordInfo>
31 <recordIdentifier source="ubffmcm">114696691</recordIdentifier>
32 </recordInfo>
33 </relatedItem>
34 <part>
35 <detail type="issue">
36 <number>1</number>
37 </detail>
38 <extent unit="pages">
39 <start>3</start>
40 <end>13</end>
41 </extent>
42 <date encoding="iso8601">1904-01</date>
43 </part>
44 <extension>
45 <vlz:externalType xmlns:vlz="http://visuallibrary.net/vlz/1.0/" recordSyntax="pica" code="0o"/>
46 </extension>
47 <recordInfo>
48 <recordCreationDate encoding="marc">10-07-14</recordCreationDate>

```



# Compact Memory



Suchen | **Suchergebnis** | Erweiterte Suche | Zwischenablage | Hilfe

© 1998-2015 OCLC PICA



Katalog der  
Universität Frankfurt

suchen [und] ▾ Allgemeine Suche [ALL] ▾  sortiert nach Erscheinungsjahr ▾

ppn:343238713

suchen

löschen

Suchgeschichte

Kurzliste

Speichern  
Treffer-Analyse

■ Ihre Aktion suchen [und] ppn:343238713

1 von 1

Katalogauswahl  
Fernleihe  
Suchportal



**PPN:** **343238713**   
**Titel:** [Palästina als Kolonisationsgebiet](#) [Elektronische Ressource] /  
Otto Warburg  
**Autor:** [Warburg, Otto](#)  
**In:** [Altneuland: Monatsschrift für die wirtschaftliche Erschließung  
Palästinas / Zionistische Kommission zur Erforschung Palästinas.  
- Berlin \[u.a.\] : \[s.n.\] - , \(1904\), H. 1, S. 3-13](#)  
**Vorliegende Ausgabe:** Online-Ausg.: Frankfurt am Main : Univ.-Bibliothek, 2003

**URL/Zugriff:** [zum Volltext](#)

Benutzerdaten

Kaufvorschlag

Kontakt  
Infopoint

Häufige Fragen

[zugehörige Publikationen](#)

1 von 1

Abmelden

Neues Passwort

Impressum

GOETHE UNIVERSITÄT FRANKFURT AM MAIN

Suchportal Frankfurt am Main  
Universitätsbibliothek UB

Login | Hilfe, Fragen? | UB Home | mobil

palästina als Kolonisationsgebiet Otto Warburg **SUCHEN** [Erweiterte Suche](#) [Suchgeschichte](#)

Ihre Suchbegriffe : **Einfache Suche:** (Alle Felder: palästina als Kolonisationsgebiet Otto Warburg)

**BÜCHER & MEHR (7)** | **ARTIKEL & MEHR (2)** | **IHR KONTO**

[« zurück zum Suchergebnis](#)  
1 von 7 [weiter »](#)

### Palästina als Kolonisationsgebiet

**Titel:** [Palästina als Kolonisationsgebiet](#) [Elektronische Ressource] / Otto Warburg

**Verfasser:** [Warburg, Otto](#)

**In:** [Altneuland \(1904\), 1, S. 3-13](#)  
[alle Artikel anzeigen](#)

**Veröffentlicht:** 1904  
1904

**Umfang:**

**Format:**  **Aufsatz**

**Sprache:** Deutsch



[Als Email versenden](#)  
[Merkliste](#)  
[Exportieren](#)

**WEITERE AUSGABEN**  
Keine weiteren Ausgaben gefunden

**EXEMPLARE** | MEHR INFORMATIONEN | INHALTSVERZEICHNIS | REZENSIONEN | AUSSCHNITT | ZUSAMMENFASSUNG

**Online:** [Volltext](#)

**Vielen Dank!**